

## 保証書

品名	Silky Salon Pro (2WAY IRON 32mm)
型番	202001
保証期間	お買い上げ日より1年間
お買い上げ日	年 月 日
お客様情報	お名前 様
	ご住所 〒
	電話番号
販売店名	

※ビタブリッドジャパン公式サイトで購入された場合は店舗印不要

- ※本書は再発行いたしませんので大切に保管してください。  
※販売店名、お買い上げ年月日は必ずご記入ください。  
※ビタブリッドジャパン公式サイトで購入された場合は店舗印不要ですが、会員情報を確認させていただきます。

お客様相談窓口  
会社名

家庭用

# Silky Salon Pro

2WAY IRON 32mm

カール & ストレートヘアアイロン

取扱説明書・保証書

この度は本製品をお買い上げいただき、誠にありがとうございます。  
本製品を安全に正しくご使用いただくために、お使いになる前に  
必ず本書をお読みになり十分ご理解ください。  
また、お読みになったら後は本書・保証書を大切に保管してください。



Vitabrid  
Vitabrid Japan

## 目次





安全上のご注意	2 ~ 4
各部の名称	5
ご使用の前に	6
使い方	7 ~ 8
お手入れのしかた	9
故障かな?と思ったら	10
仕様	11
保証規定	12
保証書	裏面

## 安全上のご注意







ご使用前に、この「安全上のご注意」をよくお読みのうえ、正しくお使いください。本書には、ご使用になる方や他の方々への危害、財産への損害を未然に防ぐため必ず守っていただきたい事項を示しています。

 <b>警告</b>	この表示の注意事項を守らず誤った使用をすると、【死亡または重傷を負う可能性が想定される】内容を表記しています。
 <b>注意</b>	この表示の注意事項を守らず誤った使用をすると、【物品の損害の発生や軽傷を負う可能性が想定される】内容を表記しています。

お守りいただく内容を、次の絵表示で区分して説明しています。

 禁止マーク  は、してはいいないこと【禁止】を示しています。	 指示マーク  は、必ず行うこと【強制】を示しています。
---	--

### 警告

	子供の手の届く所に保管しない。子供のみで使用しない。 やけどや感電、けがの原因になります。
	本製品の分解や修理、改造は行わない。 故障やけがの原因になります。
	引火性のもの（ガソリン、スプレー、シンナー、ベンジン等）の近くで使用しない。 火災や爆発の原因になります。
	使用中、本体にヘアスプレーなどをかけない。 故障の原因になります。
	電源コードや電源プラグが破損していたり熱くなる場合、コンセントへの差し込みがゆるいときは使用しない。 火災や感電、ショート、やけどの原因になります。
	電源スイッチを入れたまま放置しない。 火災や、周囲のものを変形、変色させる原因になります。

### 安全上のご注意 (つづき)

⊘	洗面台に置いたり、浴室や湿気の多い所に保管したりしない。 絶縁劣化による感電や火災の原因になります。
⊘	電源コードを本体に巻き付けたり束ねたまま使用しない。 断線や火災、感電、やけどの原因になります。
⊘	電源コードや電源プラグを傷つけたり、引っ張ったり、ねじったり、重いものを乗せたり、挟み込んで加工したりしない。 火災や感電の原因になります。
⊘	電源コードや電源プラグを傷つけたり、熱器具を近づけたりしない。 火災や感電、ショート、やけどの原因になります。
⊘	濡れた手で電源プラグの抜き差しはしない。 感電やショートの原因になります。
⊘	本体に水をかけたり、水につけたりしない。 故障やショート、感電の原因になります。
⊘	電源プラグにピンやゴミを付着させない。 発熱や発火、故障の原因になります。
!	必ず交流100Vで使用する。 故障や感電、やけど、火災の原因になります。
!	使用後は必ず電源プラグをコンセントから抜く。 感電や漏電、火災の原因になります。
!	使用中に本体を置くときは、不安定な場所を避け、燃えやすいものや熱に弱いものから離す。 周囲のものの変形や変色、火災の原因になります。

### 安全上のご注意 (つづき)

#### ⚠ 警告

!	電源コードや電源プラグが異常に熱い、時々電源が切れる、こげ臭いにおいがする、本体が変形している、などの異常時には、直ちに使用を中止し、電源プラグをコンセントから抜く。 けがや感電、火災の原因になります。
---	--

#### ⚠ 注意

⊘	毛髪のお手入れ以外、乳幼児やペットへの使用はしない。 やけどや火災、故障の原因になります。
⊘	本製品を落としたり、強い衝撃を加えたりしない。 けがや故障の原因になります。
⊘	プレートをロックした状態で、無理に本体を開かない。 故障の原因になります。
⊘	プレートやプレート外側部分が熱い状態で、紙類や布団など燃えやすいものの上に置かない。 発火や火災の原因になります。
⊘	髪を傷める原因になるので、1ヶ所に10秒以上使用しない。
⊘	プレートに整髪料や髪の毛の汚れが付着したまま使用しない。 プレートが変色したり、プレートのフィルムが破れたり、剥がれる原因になります。
!	使用後は、本体が完全に冷めてから保管する。 やけどや故障の原因になります。

## 各部の名称

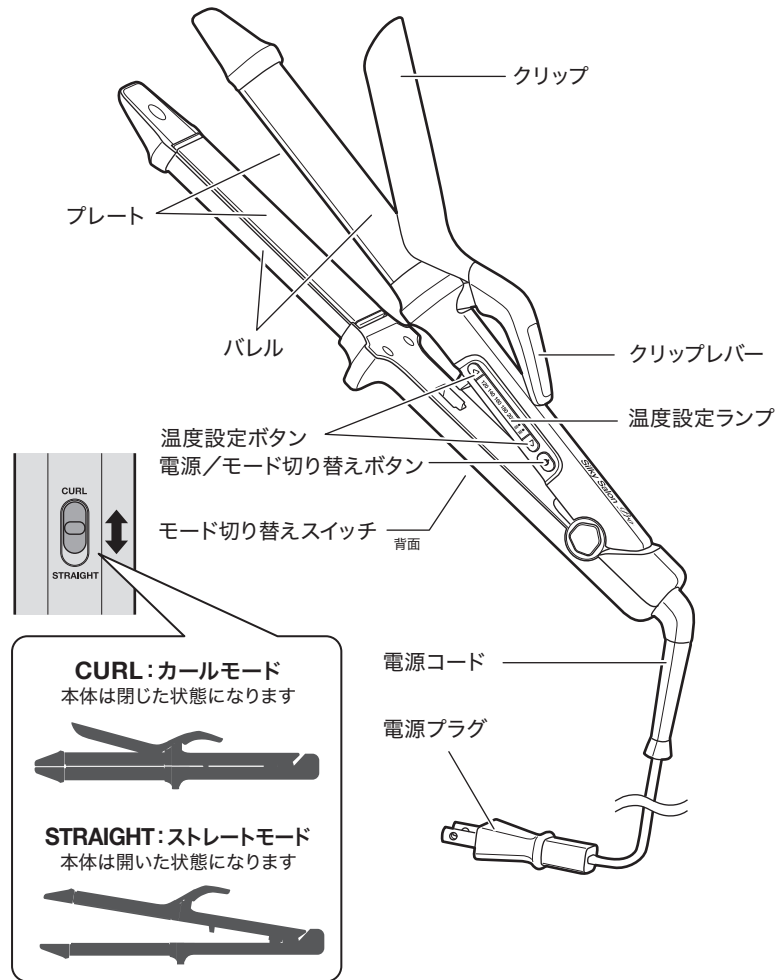

5

## ご使用前に

ご使用になる前に、以下の点をご確認ください。

### ●髪を乾かす

ドライヤーで必ず毛先まで乾かした状態でご使用ください。

※髪が濡れた状態で使用すると、乾くまでに時間がかかり、なかなかスタイリングできないうえ、長時間の高温加熱により髪を傷める原因になります。

### ●ブラッシングする

毛のほつれや抜け毛を取り除くため、お手持ちのブラシで髪をとかし、毛流れを整えてからご使用ください。

### ●プレート・バレル及びその周辺部に触らない

非常に熱くなるので、手や肌に触れないように注意してください。

※火傷やケガの原因になります。

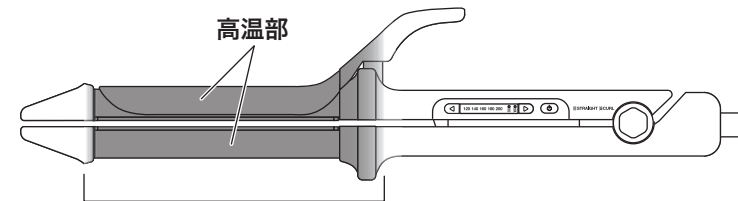

### 周辺部も熱くなります

※カールモードは全体が高温になるため、十分注意してください。

※ストレートモードでも時間が経つと外側も熱くなります。

### ⚠ 注意

- ・髪を傷めるので、1ヶ所に10秒以上使用しないでください。
- ・やけど防止のため、使用中・使用直後に高温になったプレートとプレート外側が顔や手、耳など肌に触れないようにしてください。
- ・本製品はくせ毛を一時的に伸ばすもので、その効果はくせの程度や髪質により個人差があります。
- ・髪の痛みがひどいときは使用しないでください。
- ・パーマ、縮毛矯正液と同成分(還元剤)が入った製品と併用しないでください。
- ・パーマをかけた後、3~4日間は使用しないでください。
- ・ヘアカラーで染めた後、3~4日間は使用しないでください。
- ・エクステンションやウィッグに使用しないでください。

6

# 使い方の流れ

## 1 電源プラグをコンセントに差し込む



2  
電源をオンにする

電源ボタンを2秒以上長押しする。



3  
STRAIGHT  
モードを選ぶ

電源ボタン(モード切り替え)を短押しして、STRAIGHTモードに切り替える。

STRAIGHT:ストレートモード  
表示ランプ赤色に点灯



4  
温度を設定する

◀▶ボタンで温度を設定する。



5  
本体背面のロックを解除  
プレートを開く

「STRAIGHT」の方へスライドさせる。

真ん中のプレートが高温になります※



6  
電源を切る

電源ボタンを2秒以上長押しする。



3  
STRAIGHT  
モードを選ぶ

電源ボタン(モード切り替え)を短押しして、CURLモードに切り替える。

STRAIGHT:ストレートモード  
表示ランプは赤色に点灯



4  
温度を設定する

◀▶ボタンで温度を設定する。



5  
本体背面のロックを解除  
プレートを開く

「CURL」の方へスライドさせる。

プレート全体が高温になります



※180°Cに設定した場合、外側のカール部分のプレートは約90°Cと低くなるように制御しています。時間が経つと外側も高温になるため火傷にご注意ください。

## 使い方

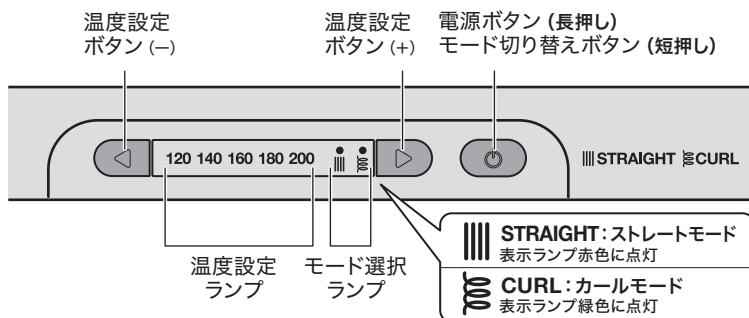

### 1 電源プラグをコンセントに差し込む

 電源プラグはコンセントの奥までしっかり差し込んでください。  
**注意** 火災や感電の原因になります。

### 2 電源ボタンを長押しで電源を入れる

「電源ボタン」を長押し(約2秒)すると電源が入ります。  
※初めてご使用の際は、STRAIGHTモード120°Cの温度設定ランプが点滅します。  
【メモリー機能】2回目以降は前回設定した温度が表示されます。

### 3 希望のヘアスタイルに合わせてモードを選択する

「モード切り替えボタン」を押すたびに、STRAIGHT⇄CURLを切り替えることができます。  
※必ず本体背面の「モード切り替えスイッチ」【右図】の操作後に温度設定を行ってください。

### 4 温度設定スイッチを押して、温度設定をする

▷で温度が上がり、◁で温度が下がります。  
選択した温度設定ランプが点滅→点灯に変わったら温度に到達した合図です。

 初めてのご使用時は、低温「120°C」から使用して、髪のかせやダメージの状態を確認しながら、温度調整をしてください。

## 使い方 (つづき)

### モードに合わせた本体切り替え方法

本体背面の「モード切り替えスイッチ」を切り替えます。

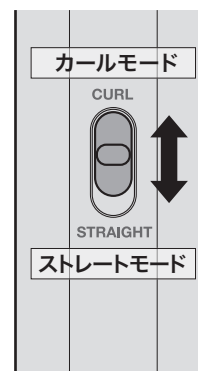

#### CURL: カールモード

プレートを閉じた状態で、「CURL」の方へスライドさせます。  
バレルとクリップの間に髪を挟み、髪を巻き込みます。



#### STRAIGHT: ストレートモード

「STRAIGHT」の方へスライドさせます。  
両方のプレートに間に髪を挟み、毛先まで滑らせてください。



### 5 電源を切る

電源ボタンを電源が切れるまで長押し(約2秒以上)してください。  
電源プラグをコンセントから抜いてください。

#### 注意

- ・電源プラグを抜く時は、コードを引っ張らずに必ずプラグ部分を持って抜く。
- ・本体が完全に冷めるまで、プレート・バレル及びその周辺部に触れない。
- ・使用直後は、非常に熱くなっているため、紙や布、ビニールなど燃えやすい物の近くに置かない。
- ・収納時にコードを本体に巻き付けない。
- ・子供や乳幼児の手の届く場所に保管しない。
- ・パーマをかけた後、3~4日間は使用しないでください。
- ・電源プラグやプレート・バレル部分にホコリや汚れ、油分が付着しないように定期的に掃除する。

## お手入れのしかた

※必ず、電源を切って、電源プラグをコンセントから抜き、本体が完全に冷めてからお手入れしてください。

※プレートに整髪料や髪の毛の汚れが付着したまま使用したり放置すると、プレートが変色したり、ヒーター部のフィルムが破れたり、剥がれる原因になりますので、ご使用後は毎回お手入れすることをおすすめします。

### 〈整髪料や髪の毛の汚れが付着したとき〉

中性洗剤を3%～5%に希釈した水を浸してよく絞った柔らかい布で汚れを拭き取ってください。



**注意**

- ・ 使用後は必ず電源プラグをコンセントから抜いてください。けがや感電、漏電、火災の原因になります。
- ・ 防水仕様ではありませんので水洗いは絶対にしないでください。故障の原因になります。
- ・ ベンジン、アルコール、シンナーなど薬品類は絶対に使用しないでください。変色や変形、故障の原因になります。

※上記のような原因による変色・変形・傷・故障などは、保証の対象外となりますのでご注意ください。

### 〈保管するとき〉

お手入れ後は湿気のない所で保管してください。



**注意**

- ・ 電源コードを本体に巻き付けた状態で保管しないでください。断線や火災、感電、やけどの原因になります。
- ・ お子様の手の届く場所に保管しないでください。
- ・ 浴室など湿気が多い場所や、高温になる場所に保管したり、洗面台に置いたりしないでください。
- ・ 直射日光が当たる場所には保管しないでください。

### 本製品を破棄する場合

お住まいの各自治体の規定に従ってください。

## 故障かな？と思ったら

故障かな？と思ったらときは、修理を依頼される前に下記のことをお調べください。

症状	主な原因	対処方法
プレートが開かない	モード切り替えスイッチが「STRAIGHT」になっていない。	モード切り替えスイッチを「STRAIGHT」方向にカチッと音がするまでスライドさせてください。
プレートが熱くならない	電源プラグがコンセントにしっかり差し込まれていない。	電源プラグをコンセントにしっかり差し込んでください。
電源プラグが異常に熱い	電源プラグがコンセントにしっかり差し込まれていない。	電源プラグをコンセントにしっかり差し込んでください。
	電源コードが断線しかけている。	弊社にお問い合わせください。

## 仕 様

品 名	Silky Salon Pro (2WAY IRON 32mm)
型 番	202001
本体サイズ	約 52.6 (幅) × 75.2 (奥行き) × 326 (長さ) mm
プレートサイズ	約 32 (幅) × 110 (長さ) mm
電 源	AC100V 50/60Hz
消費電力	90W
本体重量	約 516g (電源コード含む)
電源コード	約 2.0m
温 度	約 120~200℃ (設定は20℃単位) ±10℃
温度調整	5段階 (120・140・160・180・200℃)
ヒーター	シリカヒーター・MCHセラミックヒーター
生 産 国	日本

※仕様、デザインは商品改良のため予告なく変更することがあります。

### オートパワーオフ機能

消し忘れ防止のため、無操作状態が約60分継続すると自動的に電源が切れます。  
再度電源を入れ直してください。

### メモリー機能

最後に使用した状態の温度設定を自動的に記憶します。

## 保証規定

1. お買い上げ日から保証期間内で、取扱説明書、本体記載内容、その他注意書きに従った正常な使用状況で故障した際は、本記載内容に基づき無料保証いたします。
2. 保証期間内に故障した無料保証を受ける際は、本製品に保証書、購入履歴（お買い上げ年月日、店舗名、レシートや領収書）をご用意いただき、弊社お客様相談口までお問い合わせください。  
※公式オンラインで購入された場合は会員情報を確認させていただきます。
3. 贈答品の場合は購入者様の情報をご確認のうえ、弊社へご連絡ください。
4. 保証期間内でも次のような場合は有償となります。  
(イ) 本保証書が提示されない場合  
(ロ) 本保証書にお買い上げ年月日、お客様名、販売店名の記載がない場合、また字句を書き換えた場合  
(ハ) 火災、地震、水害、落雷、その他天災地変及び公害、塩害、ガス害や異常電圧による故障および損傷  
(ニ) 一般家庭用途以外（例えば業務用における長時間の使用）で生じた故障及び損傷  
(ホ) 本体及び付属品の消耗・紛失、損傷など  
(ヘ) お買い上げ後の落下、衝撃などによる損傷、変形  
(ト) 使用上の誤りや当社以外で行われた修理や改造による故障  
(チ) 公式オンラインや正規代理店以外で購入されたものや中古品の場合。  
(転売等の弊社にて流通経路が不明確なもの)
5. 本保証書は日本国内においてのみ有効です。  
(This warranty is valid only in Japan)
6. 本保証書は再発行しませんので、紛失しないよう大切に保管してください。  
この保証書は、本書に明示した期間、条件のもとにおいて無償修理のお約束をするものです。  
従って、本保証書によってお客様の法律上の権利を制限するものではありません。